

Nastavení dvou vodičového HD interkomu Hikvision

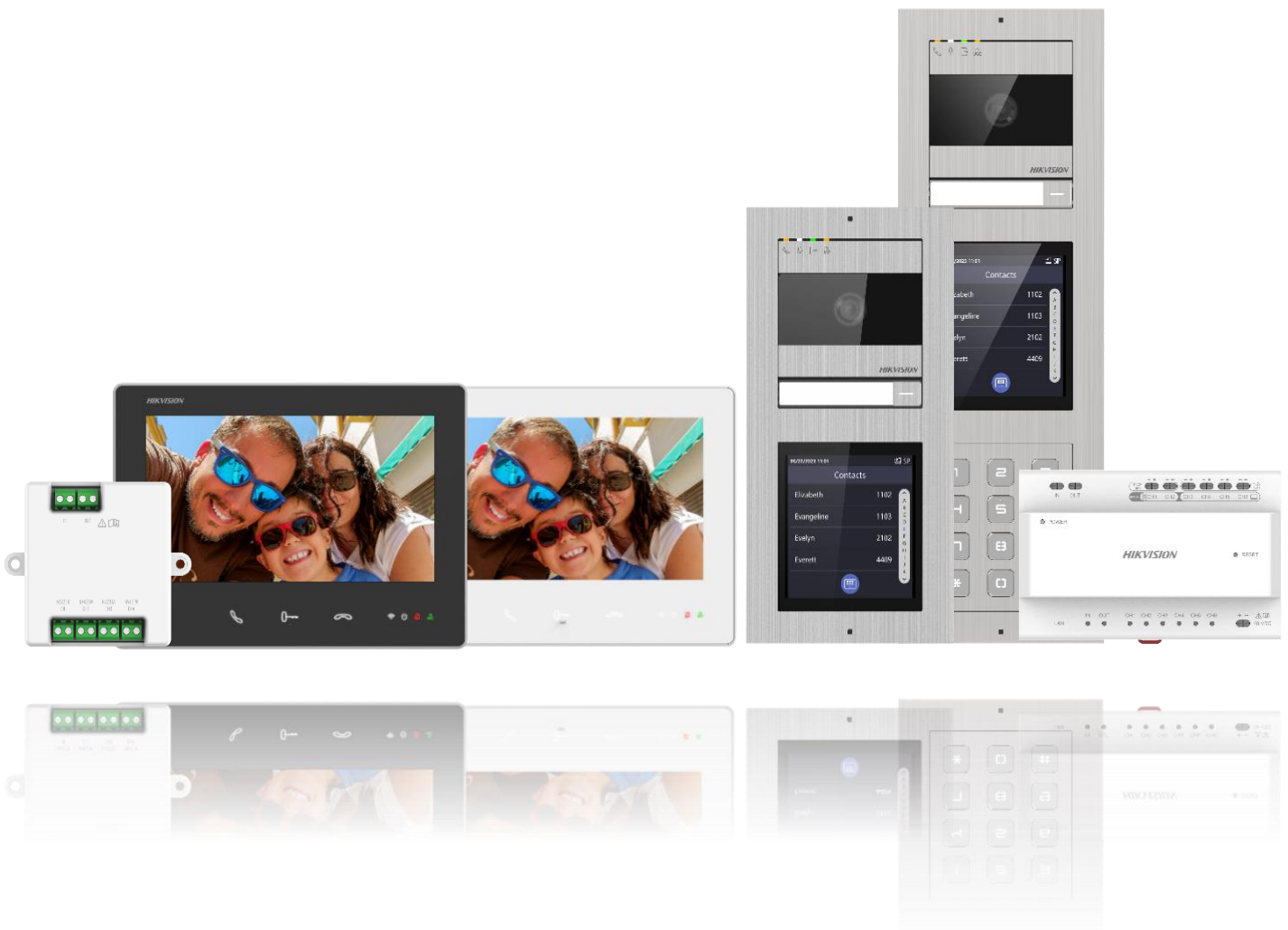

1. Topologie zapojení
2. Nastavení otočných přepínačů
3. AP mód

Obsah

Jedna budova s jedním vchodem	3
A) Topologie zapojení.....	3
B) Nastavení otočných přepínačů	3
C) AP mód.....	6
Jedna budova s dvěma vchody	7
A) Topologie zapojení.....	7
B) Nastavení otočných přepínačů	7
Zapojení zámku	8

Jedna budova s jedním vchodem

A) Topologie zapojení

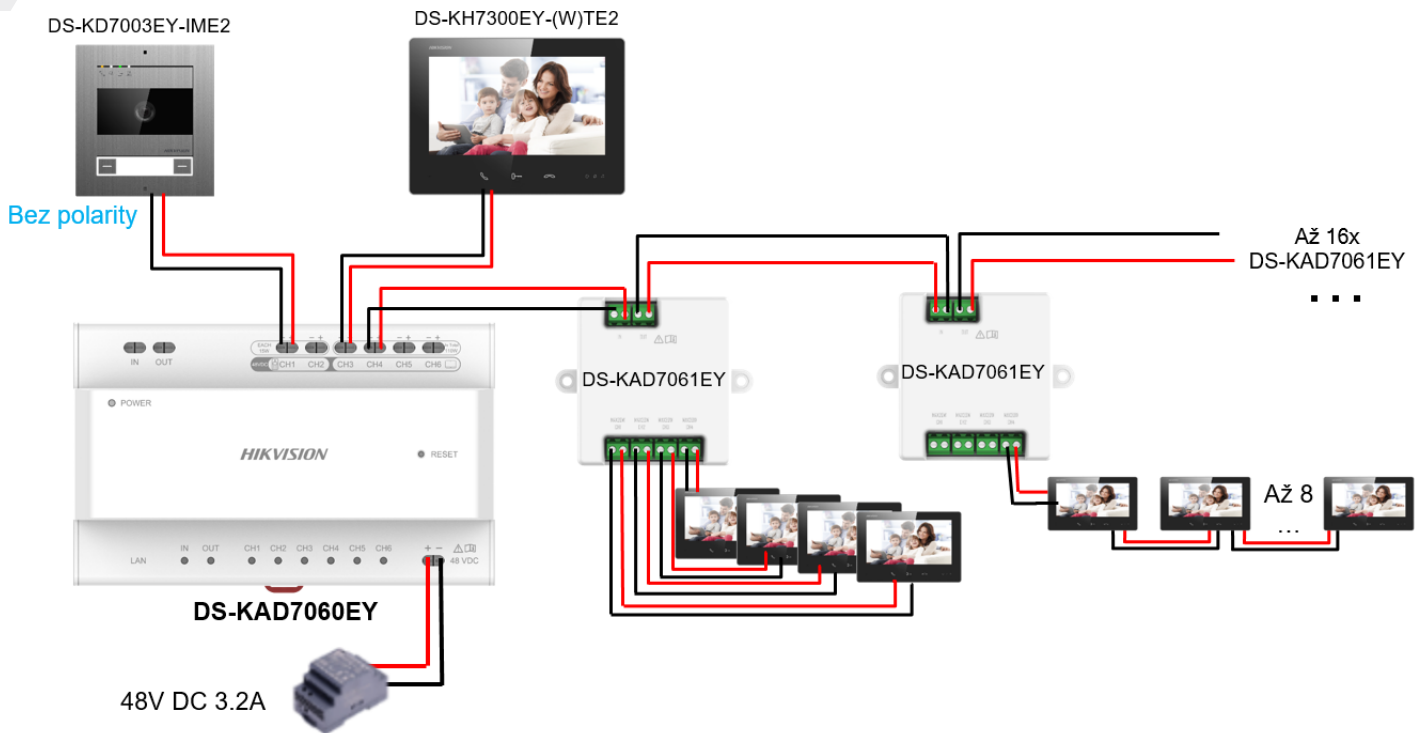

Kanál CH1-CH2: připojení dveřní jednotky

Kanál CH3-CH6: Připojení vnitřních jednotek a pasivních rozbočovačů

B) Nastavení otočných přepínačů

Dveřní stanice DS-KD7003EY-IME2:

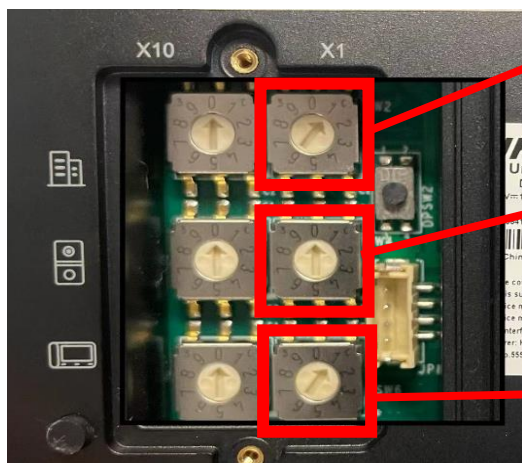

Budova č.1

Dveřní stanice č.0 !
Hlavní dveřní stanice má VŽDY č.0

Otočný přepínač	Doba otevření dveří
0	2 s
1	1 s
2	3 s
3	4 s
4	5 s
5	8 s
6	10 s
7-9	2 s

Vnitřní stanice:

Maximálně 22 vnitřních stanic s Wifi, nebo 64 bez Wifi v jedné budově s jedním distributorem.

Vnitřní stanice č. místnosti 1:

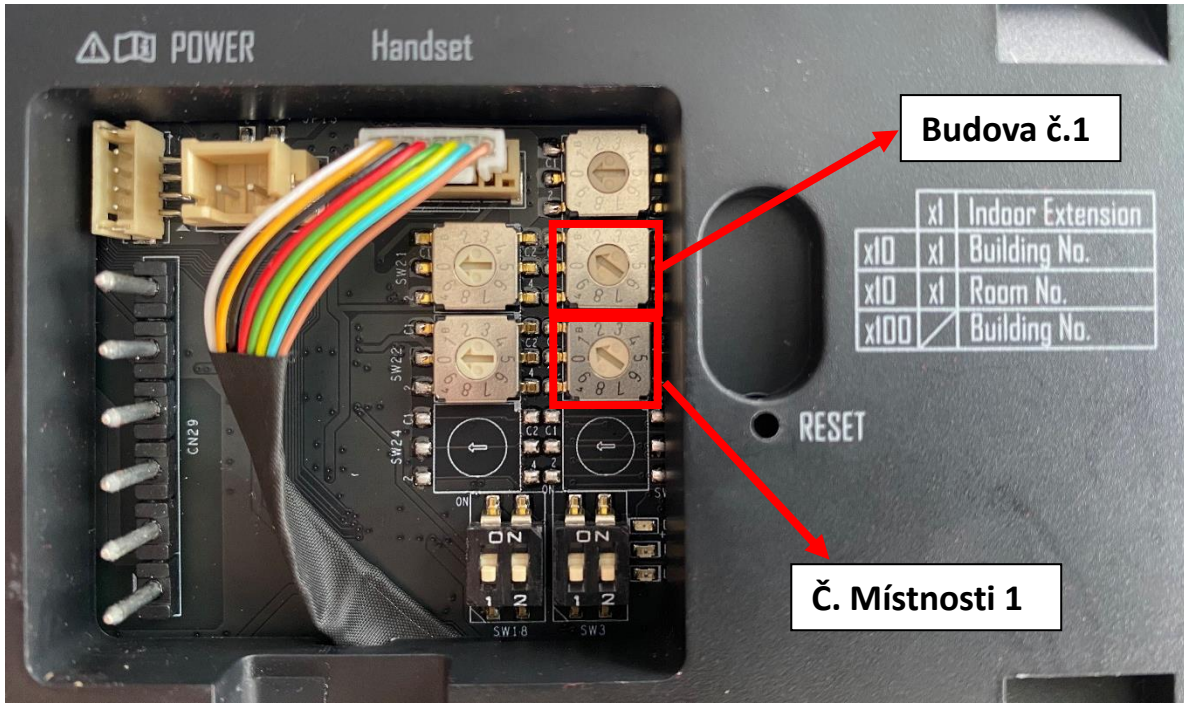

Vnitřní stanice č. místnosti 22:

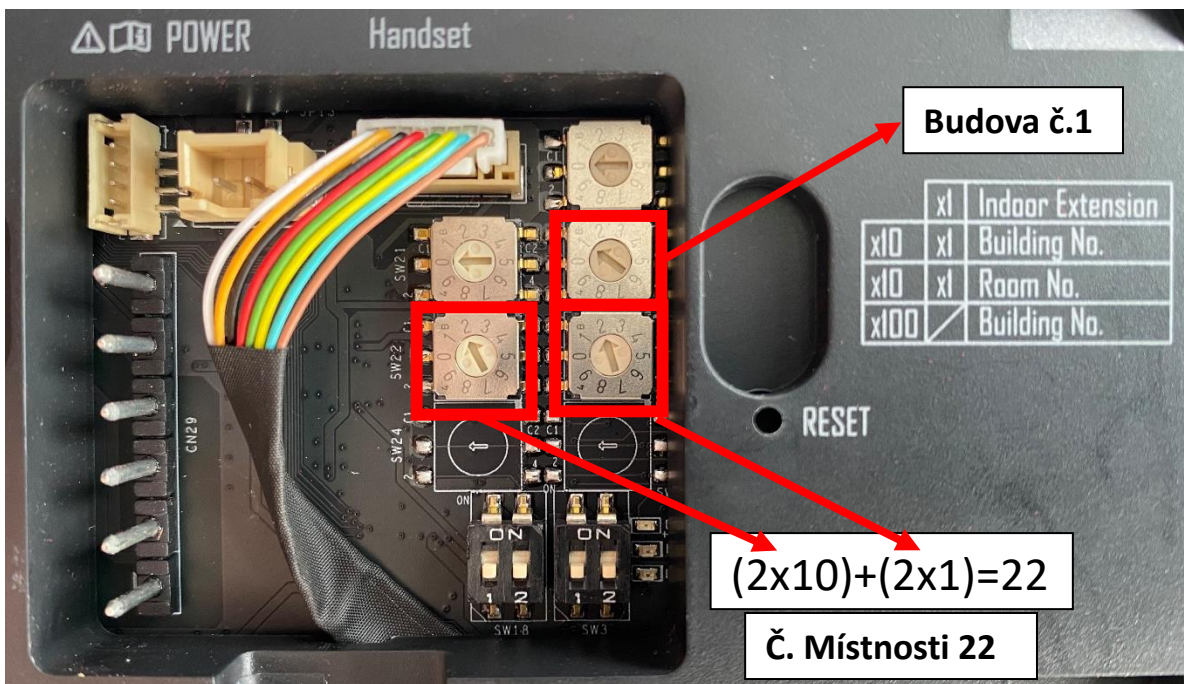

Vnitřní stanice č. místnosti 64:

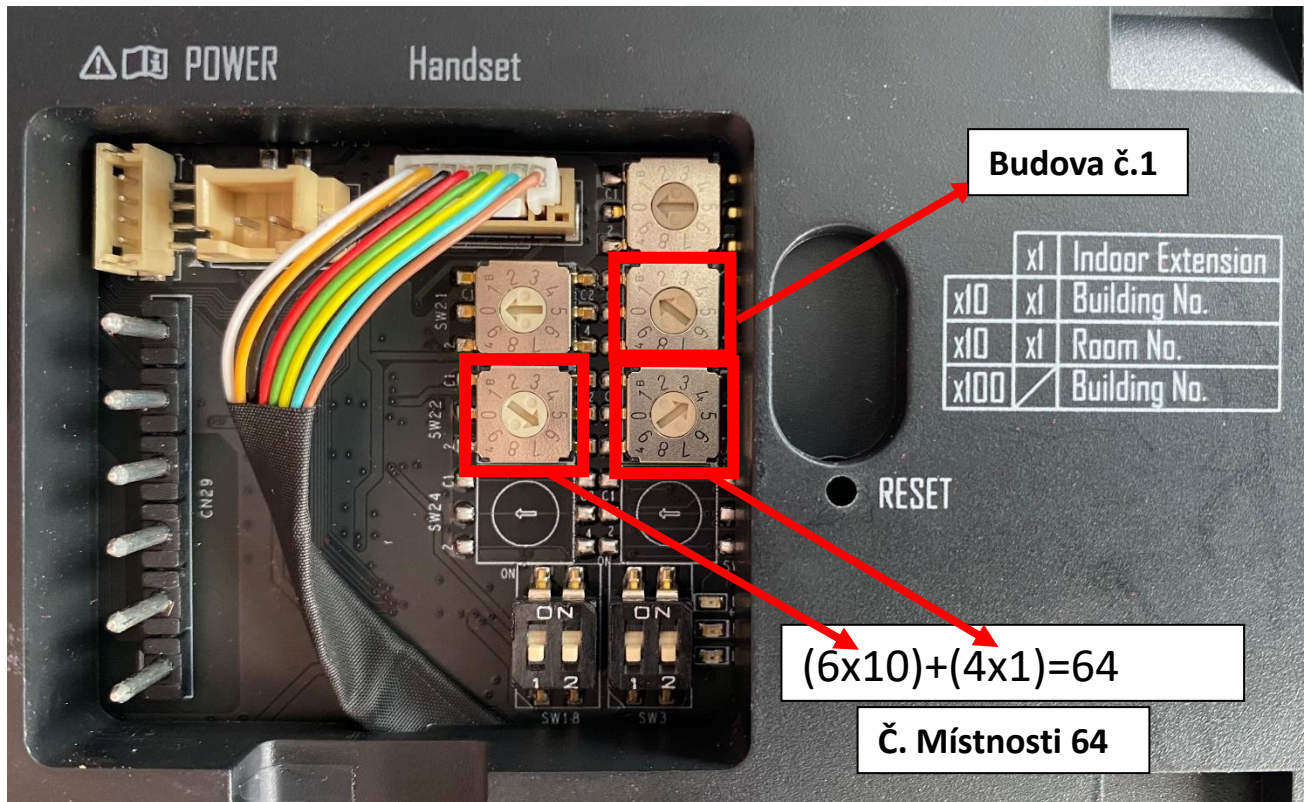

Nastavení rozšiřující jednotky:

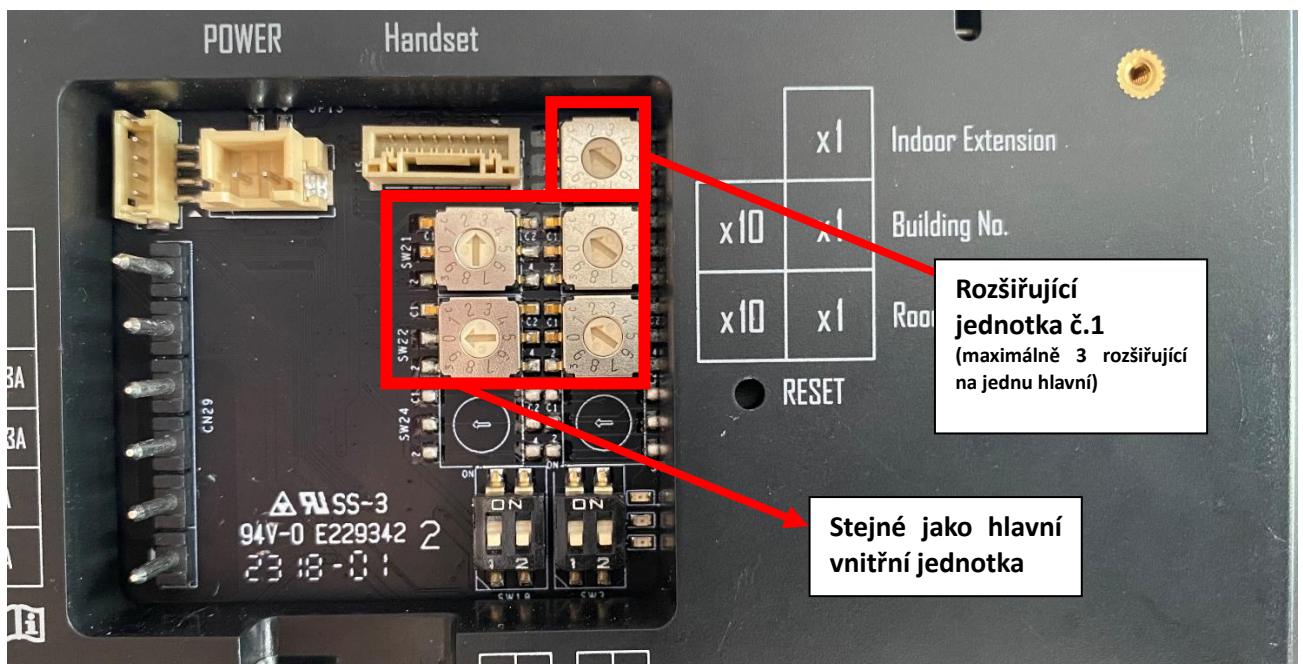

C) AP mód

Připojte do napájení a zapněte AP mód.

Krok č.1: Zapněte interkom a stiskněte levé tlačítko po dobu 10s

Krok č.2: Na zadní straně dveřní jednotky naleznete jméno AP a heslo do zařízení.

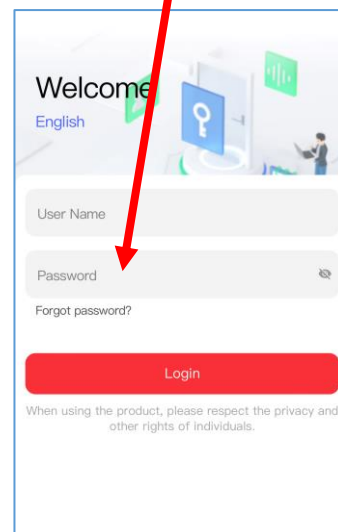
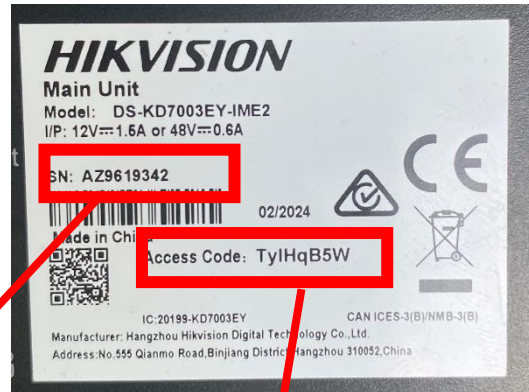
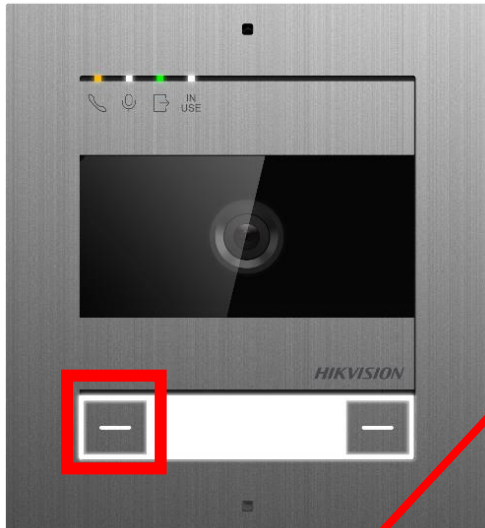

Krok č.3: Připojte se pomocí telefonu nebo PC na AP (název AP je sériové číslo dveřní stanice)

Krok č.4: Na stránce www.acsvis.com se přihlašte pomocí uživatelského jména "admin" a hesla, které je na zadním štítku dveřní stanice. Dále pokračujte pomocí průvodce.

Jedna budova s dvěma vchody

A) Topologie zapojení

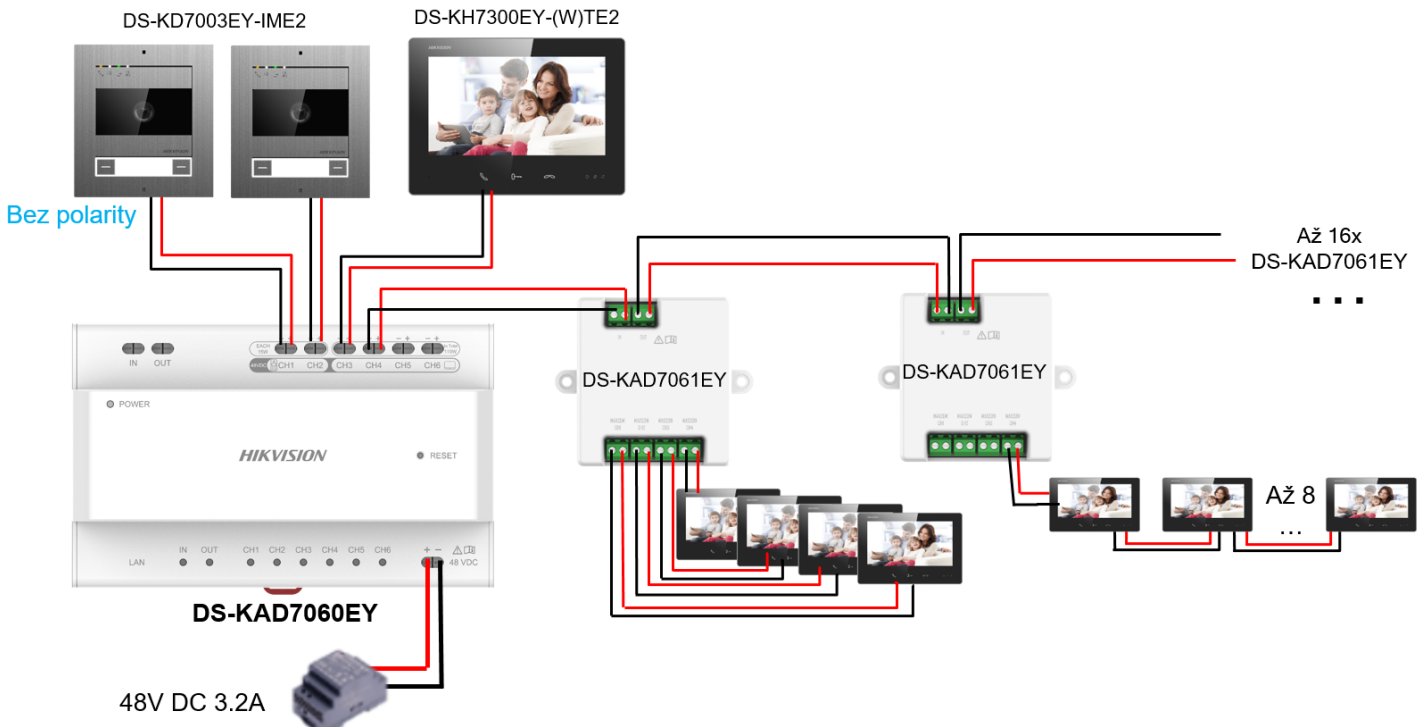

Kanál CH1-CH2: připojení dveřní jednotky

Kanál CH3-CH6: Připojení vnitřních jednotek a pasivních rozbočovačů

B) Nastavení otočných přepínačů

Hlavní dveřní stanice DS-KD7003EY-IME2:

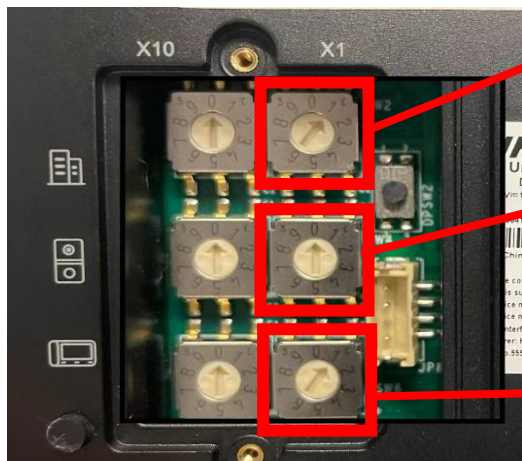

Budova č.1

Dveřní stanice č.0 !
Hlavní dveřní stanice má VŽDY č.0

Otočný přepínač	Doba otevření dveří
0	2 s
1	1 s
2	3 s
3	4 s
4	5 s
5	8 s
6	10 s
7-9	2 s

Druhá dveřní stanice DS-KD7003EY-IME2:

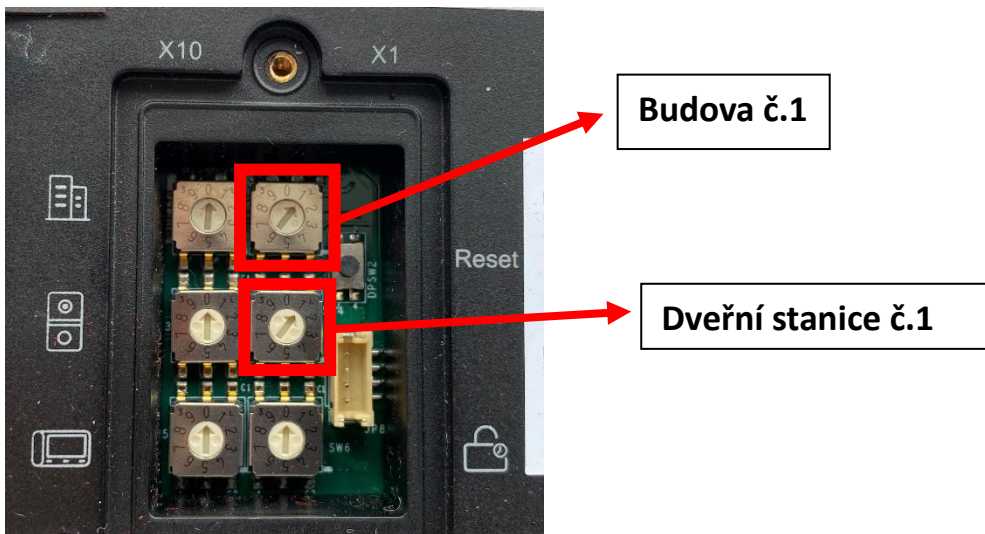

Vnitřní stanice
- viz strana 4

Zapojení zámku

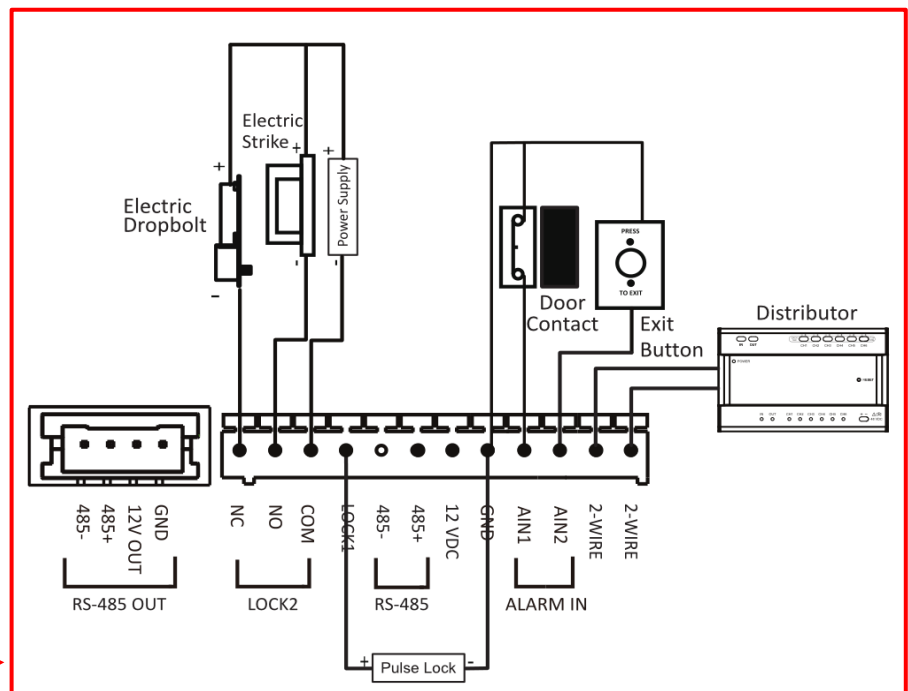

- **Zámek 1** podporuje pouze pulzní zámek, s pulzem 20V 4A, 300 mA, maximálním pulzním výstupem 30 ohmů.
- **Zámek 2** podporuje magnetický zámek / elektrický úder / elektrickou závoru, ale vyžaduje další napájení. Maximální zatížení relé je 30 V DC, 2 A.